

JVC



COMPACT COMPONENT SYSTEM
KOMPAKT-KOMPONENTEN-SYSTEM
SYSTEME DE COMPOSANTS COMPACT

FS-SD550R/FS-SD770R/FS-SD990R

Besteht aus CA-SD550R und SP-SD550R

Besteht aus CA-SD770R und SP-SD770R

Besteht aus CA-SD990R und SP-SD990R

Se compose de CA-SD550R et de SP-SD550R

Se compose de CA-SD770R et de SP-SD770R

Se compose de CA-SD990R et de SP-SD990R

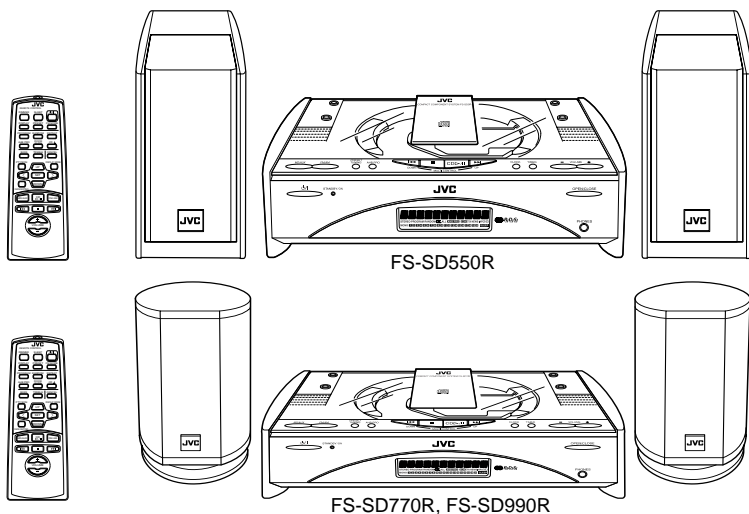

FS-SD550R

FS-SD770R, FS-SD990R

COMPACT
disc
DIGITAL AUDIO



INSTRUCTIONS
BEDIENUNGSANLEITUNG
MANUEL D'INSTRUCTIONS

For Customer Use:

Enter below the Model No. and Serial No. which are located either on the rear, bottom or side of the cabinet. Retain this information for future reference.

Model No. _____

Serial No. _____

GNT0008-003A
[E/EN]

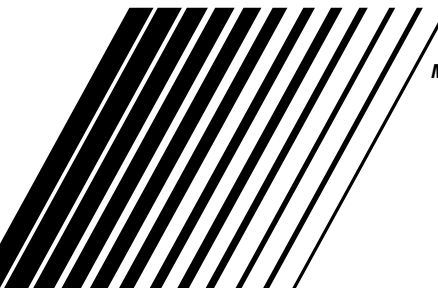

WICHTIGER HINWEIS FÜR LASER-PRODUKTE / IMPORTANT POUR LES PRODUITS LASER

ANBRINGUNGSORTE FÜR LASER-PRODUKTE/REPRODUCTION DES ETIQUETTES

① KLASSIFIZIERUNGSHINWEIS BEFINDET SICH AUF DER AUSSENSIETE

① ÉTIQUETTE DE CLASSIFICATION, PLACÉE SUR LA SURFACE EXTÉRIEURE

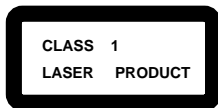

② WARNETIKETTE IM GERÄTEINNEREN

② ÉTIQUETTE D'AVERTISSEMENT PLACÉE À L'INTÉRIEUR DE L'APPAREIL

DANGER: Invisible laser radiation when open and interlock failed or defeated. AVOID DIRECT EXPOSURE TO BEAM. (e)

WARNING: Osynlig laserstrålning när denna del är öppnad och spärren är urkopplad. Beträkta ej strålen. (s)

ADVARSEL: Usynlig laserstrålning ved åbning, når sikkerhedsafbrydere er ude af funktion. Undgå udsættelse for stråling (d)

VARO: Avattaessa ja suo-jalukitus ohitettaessa olet alttiina näkömittömälle lasersäteilylle. Älä katso sateeseen. (f)

1. LASER-PRODUKT DER KLASSE 1
2. **GEFAHR:** Unsichtbare Laserstrahlung bei Öffnung und fehlerhafter oder beschädigter Spre. Direkten Kontakt mit dem Strahl vermeiden!

3. **ACHTUNG:** Das Gehäuse nicht öffnen. Das Gerät enthält keinerlei Teile, die vom Benutzer gewartet werden können. Überlassen Sie Wartungsarbeiten bitte qualifizierten Kundendienst-Fachleuten.

1. PRODUIT LASER CLASSE 1

2. **ATTENTION:** Radiation laser invisible quand l'appareil est ouvert ou que le verrouillage est en panne ou désactivé. Eviter une exposition directe au rayon.

3. **ATTENTION:** Ne pas ouvrir le couvercle du dessus. Il n'y a aucune pièce utilisable à l'intérieur. Laisser à un personnel qualifié le soin de réparer votre appareil.

VORSICHT

■ Über den eingebauten Lüfter

Dieses Gerät besitzt einen internen Lüfter, um trotz geringer Abmessungen den Betrieb mit hoher Leistung zu ermöglichen.

Dieser Lüfter schaltet sich bei hoher Ausgangsleistung ein, aber unter Umständen auch bei geringer Lautstärke, wenn die interne Temperatur ansteigt. Um den wirksamen Lüfterbetrieb zu gewährleisten, lassen Sie mindestens 15 cm Abstand zwischen der Geräterückseite und der Wand sowie mindestens 1 cm Abstand an den Geräteseiten.

ATTENTION

■ A propos du ventilateur de refroidissement interne

Cet appareil est équipé d'un ventilateur de refroidissement interne afin de permettre un fonctionnement à haute puissance dans un espace limité.

Ce ventilateur se met en marche quand le niveau sonore est élevé et peut aussi se déclencher même à un niveau bas si la température interne augmente. Pour garantir un fonctionnement effectif du ventilateur, veuillez laisser un espace libre de 15 cm au moins entre l'arrière de l'appareil et le mur, et de 1 cm au moins de chaque côté de l'appareil.

Vorsicht: Ausreichende Belüftung

Zur Vermeidung von elektrischen Schlägen, Feuer und sonstigen Schäden sollte das Gerät unter folgenden Bedingungen aufgestellt werden:

1 Vorderseite:

Hindernisfrei und gut zugänglich.

2 Seiten- und Rückwände:

Hindernisfrei in allen gegebenen Abständen (s. Abbildung).

3 Unterseite:

Die Stellfläche muß absolut eben sein. Sorgen Sie für ausreichende Luftzufuhr durch Aufstellung auf einem Stand mit mindestens 10 cm Höhe.

Attention: Aération correcte

Pour prévenir tout risque de décharge électrique ou d'incendie et éviter toute détérioration, installez l'appareil de la manière suivante:

1 Avant:

Bien dégagé de tout objet.

2 Côtés/dessus/dessous:

Assurez-vous que rien ne bloque les espaces indiqués sur le schéma ci-dessous.

3 Dessous:

Posez l'appareil sur une surface plane et horizontale. Veillez à ce que sa ventilation correcte puisse se faire en le plaçant sur un support d'au moins dix centimètres de hauteur.

Vorderansicht
Face

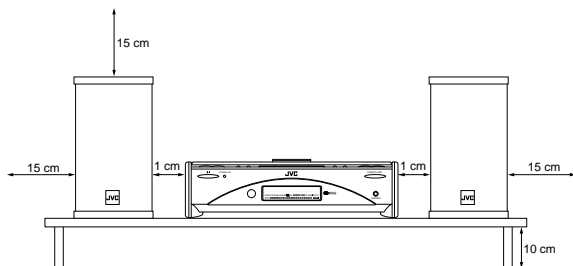

Seitenansicht
Côté

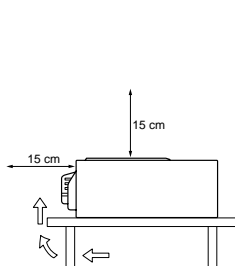

Warnung, Achtung und sonstige Hinweise /Mises en garde, précautions et indications diverses

Achtung — ⚡/ Schalter!

Den Netzstecker aus der Steckdose ziehen, um die Stromversorgung vollkommen zu unterbrechen. Der Schalter ⚡/I unterbricht in keiner Stellung die Stromversorgung vollkommen. Die Stromversorgung kann mit der Fernbedienung ein- und ausgeschaltet werden.

Attention — Commutateur ⚡/I

Déconnecter la fiche de secteur pour couper complètement le courant. Le commutateur ⚡/I ne coupe jamais complètement la ligne de secteur, quelle que soit sa position. Le courant peut être télécommandé.

SICHERHEITSMASSREGELN

Vermeidung von elektrischen Schlägen, Feuergefahr und sonstigen Schäden

1. Auch bei auf STANDBY gestelltem Schalter ⚡/I wird eine geringe Leistung aufgenommen. Aus Sicherheitsgründen und zur Stromersparnis das Netzkabel abziehen, wenn das Gerät für längere Zeit nicht benutzt wird.
2. Das Netzkabel nicht mit feuchten Händen anfassen.
3. Das Netzkabel beim Abziehen aus der Steckdose immer am Stecker halten. Niemals am Kabel ziehen.
4. Bei am Netzkabel feststellbaren Schäden, Kontaktunterbrechungen oder Wackelkontakten einen Fachhändler kontaktieren.
5. Das Netzkabel nicht heftig ziehen, knicken oder verdrehen.
6. Keinerlei Veränderungen am Netzkabel vornehmen.
7. Zur Vermeidung von Unfällen das Gerät nicht zerlegen und keine Teile im Geräte-inneren berühren.
8. Keine Metallgegenstände in das Geräte-innere einführen.
9. Das Netzkabel bei Gewitter abziehen.
10. Setzen Sie die Anlage nicht in einem Badezimmer oder an Orten ein, an denen Wasser verwendet wird. Stellen Sie auch keine Behälter, die mit Wasser oder anderen Flüssigkeiten gefüllt sind (beispielsweise Kosmetik- oder Medikamentenbehälter, Blumenvasen, Topfpflanzen, Tassen etc) auf diese Anlage.
11. Blockieren Sie keine Belüftungsschlitze oder -bohrungen. (Wenn die Belüftungsöffnungen oder -löcher durch eine Zeitung oder ein Tuch etc. blockiert werden, kann die entstehende Hitze nicht abgeführt werden.)
12. Stellen Sie keine offenen Flammen, beispielsweise angezündete Kerzen, auf das Gerät.
13. Wenn Sie Batterien entsorgen, denken Sie an den Umweltschutz. Batterien müssen entsprechend den geltenden örtlichen Vorschriften oder Gesetzen entsorgt werden.

ACHTUNG

Zur Verhinderung von elektrischen Schlägen, Brandgefahr, usw.:

1. Keine Schrauben lösen oder Abdeckungen entfernen und das Gehäuse nicht öffnen.
2. Dieses Gerät weder Regen noch Feuchtigkeit aussetzen.

ATTENTION

Afin d'éviter tout risque d'électrocution, d'incendie, etc.:

1. Ne pas enlever les vis ni les panneaux et ne pas ouvrir le coffret de l'appareil.
2. Ne pas exposer l'appareil à la pluie ni à l'humidité.

CONSIGNES DE SECURITE

Prévention contre l'électrocution, les incendies et les dommages

1. Même quand la touche ⚡/I est réglée sur STANDBY, il circule un très faible courant. Pour économiser l'énergie et pour la sécurité, si l'appareil n'est pas utilisé pendant une longue période, débrancher le cordon d'alimentation de la prise secteur.
2. Ne pas saisir le cordon d'alimentation avec les mains humides.
3. En débranchant de la prise secteur, toujours tenir et tirer sur la fiche, pas sur le cordon.
4. Consulter le revendeur le plus proche si une panne, un ennuï ou un mauvais contact se produit avec le cordon.
5. Ne pas plier le cordon sévèrement et ne pas le tirer ni le tordre.
6. Ne pas modifier le cordon d'alimentation.
7. Pour éviter des accidents, ne pas retirer les vis pour démonter l'appareil et ne rien toucher dans l'appareil.
8. Ne pas introduire d'objets métalliques dans l'appareil.
9. Débrancher le cordon secteur en cas d'orage.
10. N'utilisez pas cet appareil dans une salle de bain ou un autre endroit avec de l'eau.
Ne placez aucun récipient contenant de l'eau (tel que des cosmétiques ou des médicaments, un vase de fleurs, un pot de fleurs, une tasse, etc.) sur cet appareil.
11. Ne bloquez pas les orifices ou les trous de ventilation. (Si les orifices ou les trous de ventilation sont bloqués par un journal, un tissu, etc., la chaleur peut ne pas être évacuée correctement de l'appareil.)
12. Ne placez aucune source de flamme nue, telle qu'une bougie, sur l'appareil.
13. Lors de la mise au rebut des piles, veuillez prendre en considération les problèmes de l'environnement et suivre strictement les règles et les lois locales sur la mise au rebut des piles.

Einleitung

Vielen Dank für den Kauf dieses JVC-Kompakt-komponenten-systems.

Wir hoffen, daß Sie zu einer wertvollen Bereicherung Ihres Heims wird und Sie viele Jahre Freude daran haben. Bevor Sie Ihre neue Stereoanlage in Betrieb nehmen, lesen Sie bitte diese Bedienungsanleitung sorgfältig durch. Sie enthält alle Informationen, die Sie zur Aufstellung und Bedienung der Anlage brauchen.

Falls Sie eine Frage haben, auf die Sie in diesem Handbuch keine Antwort finden, wenden Sie sich bitte an Ihren Händler.

Merkmale

Hier einige Merkmale, die Ihre Anlage leistungsstark machen und für eine leichte Bedienung sorgen.

- Die neu gestalteten Bedienungselemente sind noch leichter zu handhaben, so daß Sie sich ganz dem Hörgenuß Ihrer Musik hingeben können.
 - Mit **COMPU PLAY** von JVC können Sie mit einem einzigen Tastendruck die Anlage einschalten und das Radio oder den CD-Spieler automatisch starten.
 - Die Anlage verfügt über eine Active-Hyper-Bass-PRO-Schaltung, die für eine klanggetreue Wiedergabe niedriger Frequenzen sorgt.
 - Speicherung von 45 Sendern (30 UKW und 15 MW/LW (AM)), zusätzlich zum automatischen Sendersuchlauf und zur manuellen Senderwahl.
 - Vielfältige CD-Funktionen wie Wiederholung (Repeat), Zufallsauswahl (Random) und programmierte Titelfolge (Program).
 - Timer-Funktionen: Daily Timer und Sleep Timer.
 - Die Anlage ist kompatibel mit RDS (Radio Data System).
 - Durch EON-Daten sind Sie stets bereit, gewünschte Informationen zu empfangen.
 - Die PTY-Suchfunktion sucht nach Programmen der von Ihnen gewünschten Kategorie.
- Zusätzlich kann vom Sender ausgestrahlter Radiotext auf dem Display angezeigt werden.
- Sie können verschiedene externe Geräte wie z. B. einen Minidisc-Recorder anschließen.
 - Die Anlage kann nur CD-R und CD-RW abspielen, nachdem diese finalisiert sind.
 - Sie können Ihre Original-CD-R oder CD-RW abspielen, wenn diese im Musik-CD-Format bespielt sind. (Je nach besonderen Eigenschaften oder Aufnahmebedingungen kann Wiedergabe aber nicht immer möglich sein.)



Wie dieses Handbuch aufgebaut ist

- Grundsätzliche Informationen, die für viele verschiedene Funktionen die gleichen sind, - z. B. Einstellen der Lautstärke - sind im Abschnitt 'Grundfunktionen' zu finden und werden nicht für jeden Bedienungsschritt wiederholt.
- Die Bezeichnungen der Tasten/Bedienungselemente und die im Display angezeigten Meldungen sind in Großbuchstaben geschrieben: z.B. FM/AM, "NO DISC".
- Die Funktionen der Anlage werden nur mit großem Anfangsbuchstaben geschrieben: z.B. Normale Wiedergabe.

Schauen Sie ins Inhaltsverzeichnis, wenn Sie nach einer bestimmten Information suchen.

Es hat uns Freude gemacht, diese Bedienungsanleitung für Sie zu schreiben, und wir hoffen, daß sie Ihnen dabei hilft, sich an den vielfältigen Möglichkeiten Ihrer Anlage zu erfreuen.

WARNUNGEN

- **LEGEN SIE NICHTS AUF DIE OBERE ABDECKUNG. WENN DIE ANLAGE BETRIEBEN WIRD, WÄHREND GEGENSTÄNDE AUF DER OBEREN ABDECKUNG LIEGEN, WIRD SIE BESCHÄDIGT, WENN SIE VERSUCHEN, DIE OBERE ABDECKUNG ZU ÖFFNEN.**
- **ENTFERNEN SIE NIEMALS DIE OBERE ABDECKUNG. ES KANN ERNSTHAFTE VERLETZUNGEN ZUR FOLGE HABEN, WENN SIE DIE ANLAGE OHNE DIE OBERE ABDECKUNG BETRIEBEN.**

WICHTIGE SICHERHEITSHINWEISE

1 Aufstellen des Gerätes

- Wählen Sie einen ebenen, trockenen Stellplatz, an dem es weder zu heiß noch zu kalt wird. (Zwischen 5°C und 35°C.)
- Achten Sie auf ausreichenden Abstand zwischen dem Gerät und einem Fernseher.
- Stellen Sie das Gerät nicht an einem Platz auf, an dem es Vibrationen ausgesetzt ist.

2 Netzkabel

- Berühren Sie das Netzkabel niemals mit feuchten Händen!
- Solange das Netzkabel an der Steckdose angeschlossen ist, wird eine gewisse Leistung verbraucht.
- Wenn Sie den Netzstecker aus der Steckdose ziehen, ziehen Sie immer am Stecker, nie am Kabel.

3 Störungen, etc.

- Innerhalb des Gerätes gibt es keine Teile, die Sie selbst instandsetzen können. Wenn Ihre Anlage nicht ordnungsgemäß funktioniert, ziehen Sie den Netzstecker heraus und wenden Sie sich an Ihren Händler.
- Stecken Sie keine metallischen Gegenstände ins Gerät.
- Stecken Sie niemals Ihre Hand zwischen die obere Abdeckung und das Gerät, bevor oder während die Abdeckung geschlossen wird.

Einleitung	1
Merkmale	1
Wie dieses Handbuch aufgebaut ist	1
WARNUNGEN	1
WICHTIGE SICHERHEITSHINWEISE	1
Bevor Sie beginnen	3
Zubehör	3
Einlegen der Batterien in die Fernbedienung	3
Benutzung der Fernbedienung	3
Anschließen der UKW (FM)-Antenne	4
Anschließen der MW/LW (AM)-Antenne	5
Anschließen der Lautsprecher	6
Anschließen eines Subwoofers.....	7
Anschließen externer Geräte	7
Anschließen eines MD-Spielers etc. (Digitalausgang)	7
Anschließen des Netzkabels.....	8
COMPU Play.....	8
Automatisches Einschalten	8
Grundfunktionen	9
Netzversorgung ein- und ausschalten.....	9
Helligkeit einstellen (DIMMER)	9
Lautstärke einstellen.....	9
Stummschaltung mit Ausblenden (FADE MUTING)	10
Baßwiedergabe verstärken (AHB PRO)	10
Klangregelung (BASS/TREBLE)	10
Zeit anzeigen (CLOCK/DISPLAY)	10
Obere Abdeckung öffnen (DOOR SLIDE).....	10
Benutzung des Tuners	11
Einen Sender einstellen	11
Sender speichern	12
Automatische Senderspeicherung	12
Ändern des UKW- (FM) Empfangsmodus	12
Empfang von UKW (FM)-Sendern mit RDS.....	13
Benutzung des CD-Spielers	16
Eine CD einlegen	16
CD auswerfen	17
Grundlagen der Verwendung des CD-Spielers - Normale Wiedergabe	17
Programmierung einer Abspielreihenfolge der Titel	17
Zufallswiedergabe	18
Wiederholung von Titeln	18
Benutzung externer Geräte	19
Anschluß externer Geräte.....	19
Aufnahme der System-Signalquelle auf externen Geräten	19
Benutzung der Timer	20
Einstellen der Uhr.....	20
Einstellen des DAILY-Timers	20
Einstellen des SLEEP-Timers	22
Pflege und Wartung	23
Störungssuche	24
Technische Date	24

Bevor Sie beginnen

Zubehör

Überprüfen Sie, ob alle nachfolgend aufgeführten Teile, die zum Lieferumfang der Anlage gehören, enthalten sind.

- Netzkabel (1)
- MW/LW- (AM) Ringantenne (1)
- Fernbedienung (1)
- Batterien (2)
- UKW- (FM) Drahtantenne (1)
- Lautsprecherkabel (2)

Falls eines dieser Teile fehlt, wenden Sie sich sofort an Ihren Händler.

Einlegen der Batterien in die Fernbedienung

Achten Sie darauf, daß die Polmarkierungen (+ und -) auf den Batterien mit den + und - Markierungen im Batteriefach übereinstimmen.

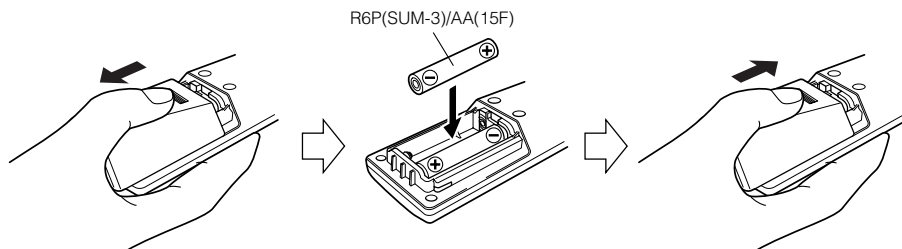

VORSICHT:

• Gehen Sie sorgfältig mit den Batterien um.

■ Um Auslaufen oder Explosion einer Batterie zu vermeiden:

- Nehmen Sie die Batterien aus der Fernbedienung heraus, wenn Sie die Fernbedienung für längere Zeit nicht benutzen.
- Wenn die Batterien ausgetauscht werden müssen, ersetzen Sie stets beide Batterien durch neue.
- Verwenden Sie niemals eine alte Batterie zusammen mit einer neuen.
- Verwenden Sie niemals verschiedene Batterietypen zusammen.

Benutzung der Fernbedienung

Mit der Fernbedienung können Sie viele Funktionen der Anlage aus einer Entfernung von bis zu 7 m auf einfache Weise bedienen.

Sie müssen die Fernbedienung auf den Infrarotempfänger an der Vorderseite des Gerätes richten.

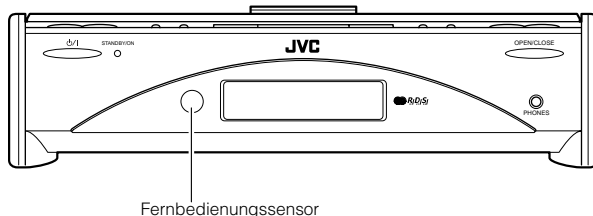

VORSICHT:

- Stellen Sie alle Verbindungen her, bevor Sie die Anlage am Netz anschließen.

Anschließen der UKW (FM)-Antenne

Geräterückseite

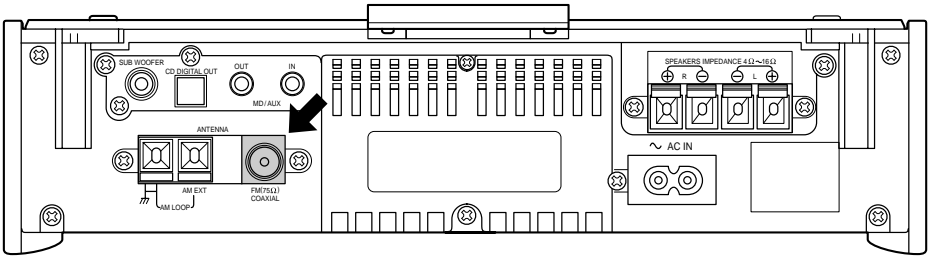

Benutzung der mitgelieferten Drahtantenne

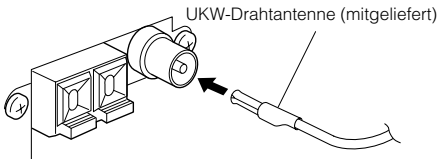

Hinweis

- Bevor Sie ein 75-Ohm-Koaxialkabel (Zuleitung zur Außenantenne) anschließen, ziehen Sie die mitgelieferte UKW-Drahtantenne aus dem Gerät.

**Verwendung des Koaxialanschlusses
(Nicht mitgeliefert)**

Es sollte eine 75-Ohm-Antenne mit Koaxialanschluß (IEC oder DIN 45 325) am 75-Ohm-FM-Anschluß COAXIAL angeschlossen werden.

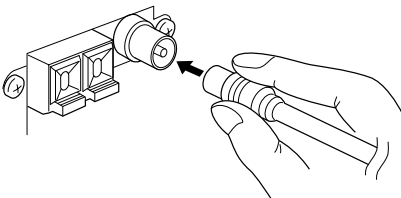

Schließen Sie bei schlechtem Empfang eine Außenantenne an.

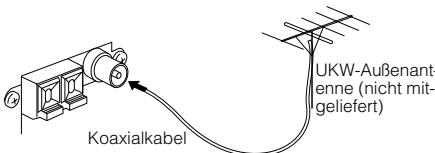

Bevor Sie beginnen

Anschließen der MW/LW (AM)-Antenne

Geräterückseite

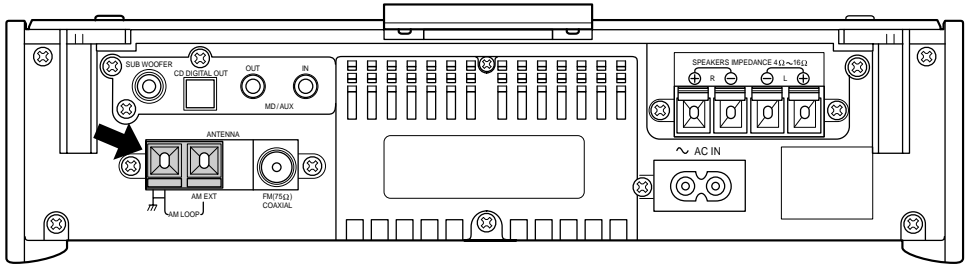

AM-Ringantenne (mitgeliefert)

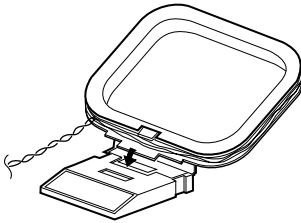

Verbinden Sie die AM-Ringantenne mit dem Standfuß, indem Sie die Kunststoffzungen des Antennenrings in den Schlitz des Standfußes drücken, bis sie einrasten.

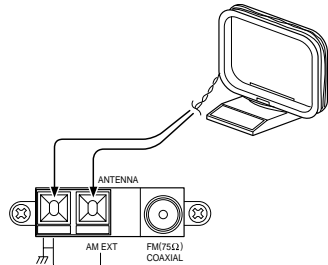

Drehen Sie den Ring, bis der Empfang am besten ist.

VORSICHT:

- Um störendes Rauschen zu vermeiden, stellen Sie Antennen möglichst weit entfernt von der Anlage, den Anschlußkabeln und dem Netzkabel auf.

VORSICHT:

- Stellen Sie alle Verbindungen her, bevor Sie die Anlage am Netz anschließen.

Anschließen der Lautsprecher

1. Öffnen Sie die Anschlußbuchsen zum Anschluß der Lautsprecherkabel.
2. Schließen Sie die Lautsprecherkabel an den Buchsen der Lautsprecher und an den Buchsen der Anlage an. Schließen Sie die Kabel mit der schwarzen Linie an den (-) Buchsen an; die Kabel ohne Markierung an den (+)-Buchsen.
3. Schließen Sie jede Buchse, so daß die Kabel fest angeschlossen sind.

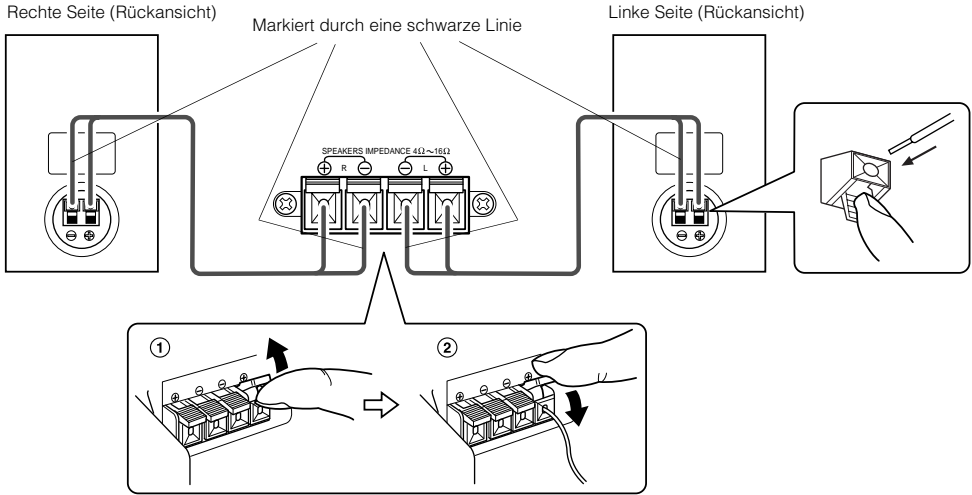

Hinweis

- Da beide Lautsprecher gleich sind, ist es unerheblich, welchen davon Sie links bzw. rechts anschließen.

VORSICHT:

- Ein Fernseher kann möglicherweise Farbstörungen zeigen, wenn er zu dicht an den Lautsprechern steht. Stellen Sie in diesem Fall die Lautsprecher weiter entfernt vom Fernseher auf.

Abnehmen der Lautsprechergrills

Die Lautsprechergrills sind abnehmbar

Beim Abnehmen:

1. Ziehen Sie den oberen Rand mit Ihren Fingern auf sich
2. Ziehen Sie auch die Unterseite des Grills nach vorn.

Hinweis

- Wenn Sie den Lautsprechergrill vom Lautsprecher des FS-SD990R's abziehen, achten Sie darauf, daß Sie das Gehäuse nicht beschädigen.

(FS-SD550R)

(FS-SD770R und FS-SD990R)

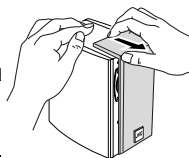

(FS-SD550R)

(FS-SD770R und FS-SD990R)

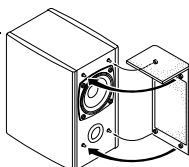

Lautsprechergrill

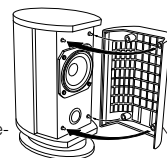

Lautsprechergrill

Bei der Montage des Lautsprechergrills:

Bevor Sie beginnen**Anschließen eines Subwoofers**

Verbinden Sie den Anschluß SUBWOOFER an der Anlage mit einem (nicht mitgelieferten) Signalkabel mit dem Eingang eines externen (aktiven) Subwoofers.

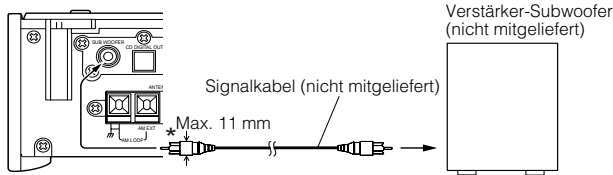

* Benutzen Sie den Stecker, dessen Durchmesser 11 mm oder weniger beträgt.

Anschließen externer Geräte

Verbinden Sie die Buchsen MD/AUX-OUT/IN der Anlage über Signalkabel (nicht mitgeliefert) mit den Ausgangs-/Eingangsbuchsen des externen Minidisc-Rekorders, Kassettendecks o.ä.

Dadurch können Sie die externe Signalquelle über die Anlage hören oder die Signale des CD-Spielers oder des Tuners auf den externen Geräten aufnehmen.

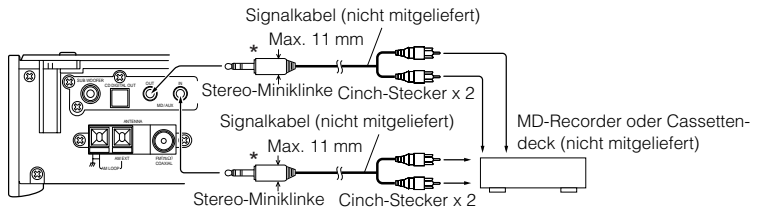

* Benutzen Sie den Stecker, dessen Durchmesser 11 mm oder weniger beträgt.

Anschließen eines MD-Spielers etc. (Digitalausgang)

Ziehen Sie die Kappe ab und verbinden Sie die Buchse CD DIGITAL OUT der Anlage mittels einem (optionalen) optischen Digitalkabel mit der Eingangsbuchse des MD-Spielers o.ä.

Sie können das digitale Ausgangssignal des CD-Spielers, des Tuners, des MD-Rekorders etc. der Anlage aufnehmen.

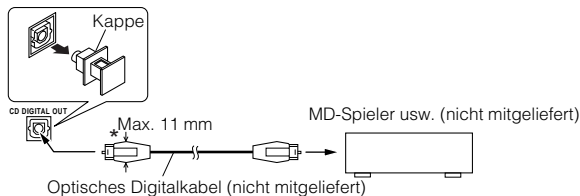

* Benutzen Sie den Stecker, dessen Durchmesser 11 mm oder weniger beträgt.

Anschließen des Netzkabels

Stecken Sie das mitgelieferte Netzkabel fest in die Netzanschlusbuchse auf der Geräterückseite.

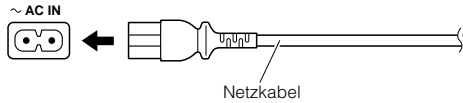

VORSICHT:

- VERWENDEN SIE NUR DAS MITGELIEFERTE JVC NETZKABEL, UM STÖRUNGEN ODER BESCHÄDIGUNG DES GERÄTES ZU VERMEIDEN.
- VERGEWISSERN SIE SICH, DASS SIE DEN NETZSTECKER GEZOGEN HABEN, BEVOR SIE DAS HAUS VERLASSEN, ODER WENN DAS GERÄT FÜR LÄNGERE ZEIT NICHT BENUTZT WIRD.

Jetzt können Sie den Netzstecker in die Netzsteckdose stecken und Ihre Anlage ist betriebsbereit!

COMPU Play

Mit der JVC COMPU PLAY Funktion können Sie die am meisten benutzten Funktionen der Anlage mit einem einzigen Tastendruck steuern.

Mit der Ein-Tasten-Bedienung können Sie eine CD abspielen, das Radio einschalten oder externe Geräte starten, indem Sie einfach die Play-Taste für diese Funktion drücken. Die Eintasten-Bedienung schaltet das Gerät für Sie ein und startet dann die angegebene Funktion. Gleichzeitig schiebt sich die obere Abdeckung nach hinten, um die Bedienung der dahinter verborgenen Tasten zu ermöglichen. Wenn das Gerät nicht bereit ist, z.B. wenn keine CD eingelegt ist, schaltet sich das Gerät trotzdem ein, so daß Sie eine CD einlegen können.

Wie die Ein-Tasten-Bedienung im einzelnen funktioniert, ist in den entsprechenden Abschnitten näher beschrieben.

Die folgenden Tasten gehören zur COMPU-PLAY-Funktion:

An der Fernbedienung

- Taste CD ▷/||
- FM/AM-Taste
- MD/AUX-Taste

Automatisches Einschalten

Die Anlage schaltet sich automatisch in folgender Betriebsart ein:

- Wenn Sie die Taste CD ▲ oder die Taste OPEN/CLOSE am Gerät drücken, schaltet sich die Anlage automatisch ein, und die obere Abdeckung öffnet sich, so daß Sie eine CD einlegen können. Dieser Vorgang schaltet jedoch nicht in die CD-Betriebsart. Wenn Sie die Taste ψ /I drücken, um die Anlage auszuschalten, schließt sich die obere Abdeckung automatisch, wenn sie geöffnet war.
- Wenn Sie die Taste DOOR SLIDE auf der Fernbedienung drücken, schaltet sich die Anlage automatisch ein, und die obere Abdeckung öffnet sich, so daß Sie die Tasten bedienen können. Wenn Sie die Taste ψ /I drücken, um die Anlage auszuschalten, schließt sich die obere Abdeckung automatisch, wenn sie geöffnet war.

Grundfunktionen

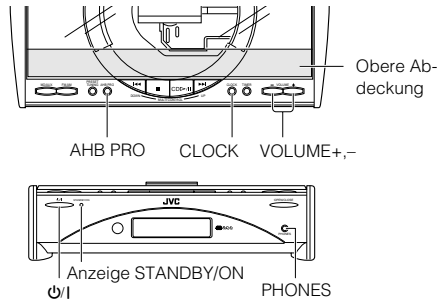
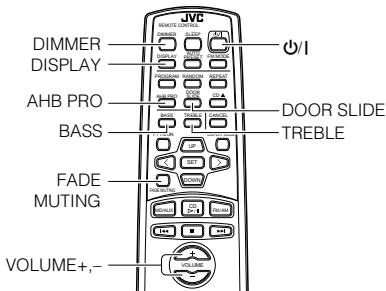

Netzversorgung ein- und ausschalten

Einschalten der Anlage

Drücken Sie die Taste ψ/I .

Die obere Abdeckung schiebt sich nach hinten, und die dahinter befindlichen Tasten sind zu sehen. Das Display leuchtet auf, und als erstes wird "HELLO" angezeigt. Die STANDBY/ON-Anzeige leuchtet grün.

Beim Einschalten geht die Anlage in die Betriebsart, in der sie war, als sie zuletzt ausgeschaltet wurde.

- Wenn Sie z.B. zuletzt eine CD gehört hatten, können Sie jetzt sofort eine CD abspielen. Sie können auch auf eine andere Quelle umschalten.
- Wenn Sie zuletzt Radio gehört hatten, schaltet sich das Radio ein und empfängt den zuletzt eingestellten Sender.

Ausschalten der Anlage

Drücken Sie nochmals die Taste ψ/I .

Die obere Abdeckung fährt wieder in die ursprüngliche Position.

"GOOD BYE" (Auf Wiedersehen) wird angezeigt, und das Display erlischt (bis auf die Uhr-Anzeige). Die STANDBY/ON-Anzeige leuchtet rot.

- Solange das Netzkabel an der Steckdose angeschlossen ist, wird auch bei ausgeschaltetem Gerät eine gewisse Leistung verbraucht (sog. Standby-Modus).
- Um das Gerät ganz auszuschalten, müssen Sie den Netzstecker aus der Netzsteckdose ziehen. Wenn Sie den Netzstecker herausziehen, wird die Uhrzeit nach ca. 20 Minuten auf 0:00 zurückgesetzt.

Helligkeit einstellen (DIMMER)

Sie können die Helligkeit des Displays ändern.

Wenn die Anlage eingeschaltet ist

Mit jedem Druck auf die Taste DIMMER auf der Fernbedienung ändert sich die Helligkeit der Hintergrundbeleuchtung wie folgt:

Hell → Dunkel → (zurück zum Anfang)

Wenn die Anlage ausgeschaltet ist (STANDBY-MODUS)

Mit jedem Druck auf die Taste DIMMER auf der Fernbedienung ändert sich die Helligkeit der Hintergrundbeleuchtung wie folgt:

Keine Hintergrundbeleuchtung → dunkle Hintergrundbeleuchtung → (zurück zum Anfang)

Hinweis

- Wenn die Anlage nach dem nächsten Einschalten wieder ausgeschaltet wird, wird die Helligkeit im Standby-Modus wieder auf den zuletzt gewählten Wert eingestellt; die Einstellung der Helligkeit im Standby-Modus wird gespeichert.

Lautstärke einstellen

Drücken Sie die Taste VOLUME +, um die Lautstärke zu erhöhen oder die Taste VOLUME -, um sie zu verringern.

VOLUME 15

Sie können die Lautstärke zwischen 0 und 50 einstellen.

VORSICHT:

- Schalten Sie NICHT das Gerät ein um dann sofort eine Signalquelle abzuspielen, ohne vorher die Lautstärke (VOLUME) auf Minimum zu stellen, da eine plötzlich einsetzende hohe Lautstärke Ihr Gehör, aber auch die Lautsprecher und/oder die Kopfhörer schädigen kann.

Wenn Sie allein hören möchten

Schließen Sie ein Paar Kopfhörer an die Buchse PHONES an. Aus den Lautsprechern kommt kein Ton.

Vergewissern Sie sich, daß Sie die Lautstärke heruntergedreht haben, bevor Sie die Kopfhörer anschließen oder aufsetzen.

Stummschaltung mit Ausblenden (FADE MUTING)

Sie können die Tonausgabe mit einem Tastendruck stummschalten.

Um die Tonausgabe stummzuschalten, drücken Sie die Taste FADE MUTING auf der Fernbedienung. Der Ton wird bis auf die Lautstärke 0 ausgeblendet.

Um die Stummschaltung aufzuheben, drücken Sie nochmals die Taste FADE MUTING auf der Fernbedienung. Der Ton wird wieder auf die vorher eingestellte Lautstärke eingeblendet.

Baßwiedergabe verstärken (AHB PRO)

Sie können die Bässe anheben, um auch bei geringer Lautstärke einen starken, vollen Baß zu erhalten.

Zur Aktivierung dieses Effekts drücken Sie die Taste AHB (Active Hyper Bass) PRO.

Auf dem Display erscheint die Anzeige "AHB PRO".

Zur Deaktivierung dieses Effekts drücken Sie diese Taste noch einmal.

Die Anzeige "AHB PRO" erlischt.

Klangregelung (BASS/TREBLE)

Sie können den Klang mit den Tasten "Bass" und "Treble" regeln.

BASS-Regelung

Sie können den Baßpegel zwischen -6 und +6 einstellen. (0: neutral)

- 1 Drücken Sie die Taste BASS auf der Fernbedienung.
- 2 Drücken Sie die Tasten UP oder DOWN auf der Fernbedienung, um den Baßpegel einzustellen.

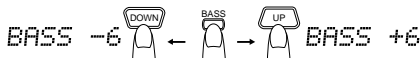

HÖHEN-Regelung

Sie können die Höhen zwischen -6 und +6 einstellen. (0: neutral)

- 1 Drücken Sie die Taste TREBLE auf der Fernbedienung.
- 2 Drücken Sie die Tasten UP oder DOWN auf der Fernbedienung, um den Höhenpegel einzustellen.



Zeit anzeigen (CLOCK/DISPLAY)

Sie können die aktuelle Uhrzeit auf dem Display anzeigen lassen.

Um die Uhrzeit anzeigen zu lassen, drücken Sie die Taste CLOCK am Gerät oder die Taste DISPLAY auf der Fernbedienung.

Zur Rückkehr in den vorher gewählten Modus drücken Sie die gleiche Taste nochmals.

7:00

Hinweis

- Damit die Uhr läuft, müssen Sie die Uhrzeit vorher eingestellt haben. (Siehe "Einstellen der Uhr" auf Seite 20.)

Obere Abdeckung öffnen (DOOR SLIDE)

Immer dann, wenn Sie die Taste DOOR SLIDE auf der Fernbedienung drücken, schaltet sich die Anlage automatisch öffnet oder schließt sich die obere Abdeckung.

Öffnen Sie die Abdeckung, so daß Sie die darunter befindlichen Tasten bedienen können. Schließen Sie die Abdeckung, um die Tasten zu verbergen.

Benutzung des Tuners

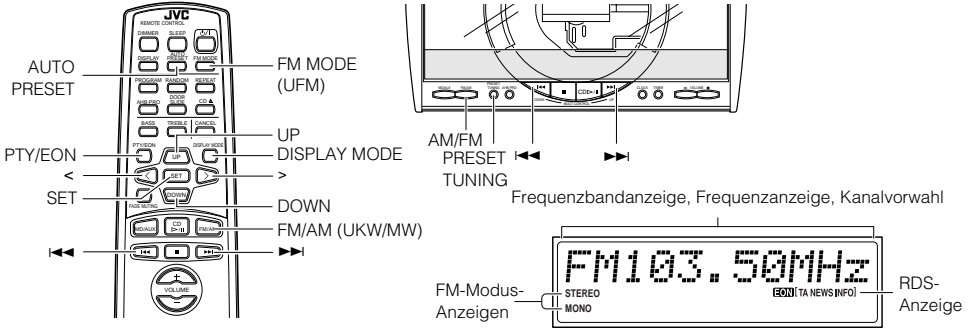

* Während die Anlage in Betrieb ist, werden im Display auch andere Informationen angezeigt. Der Einfachheit halber sind hier nur die Elemente abgebildet, die in diesem Abschnitt beschrieben werden.

Sie können UKW- (FM) und MW/LW- (AM) Sender hören. Sender können von Hand eingestellt, automatisch gesucht oder aus dem Sendespeicher gewählt werden.

- Bevor Sie Radio hören:
 - Überprüfen Sie, ob sowohl die UKW- (FM) als auch die MW/LW- (AM) Antenne korrekt angeschlossen sind. (Siehe Seiten 4 und 5).

Radiohören per Ein-Tasten-Bedienung

Drücken Sie einfach die Taste FM/AM, um das Gerät einzuschalten und den Sender zu hören, der zuletzt eingestellt war.

- Sie können von jeder Tonquelle auf Radio umschalten, indem Sie die Taste FM/AM drücken.

Einen Sender einstellen

1 Drücken Sie die Taste FM/AM.

Der Wellenbereich und die zuletzt eingestellte Frequenz werden auf dem Display angezeigt.

(Wenn der letzte Sender anhand der Senderspeicher-Nummer gewählt wurde, erscheint diese Nummer als erste.)

Mit jedem Druck auf diese Taste wird zwischen UKW und MW/LW hin und hergeschaltet.

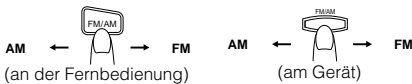

● Automatische Senderwahl

Wenn Sie die Taste \lll oder \ggg am Gerät oder an der Fernbedienung eine Sekunde oder länger gedrückt halten, läuft die Frequenz automatisch nach oben oder unten, bis ein Sender gefunden ist.

ODER

● Senderwahl mit der Fernbedienung (nur möglich nach dem Speichern von Festsendern)

Wählen Sie mit den Tasten UP, DOWN, > and < auf der Fernbedienung die gewünschte Senderspeicher-Nummer. Nach einer Sekunde zeigt das Display den Wellenbereich und die Frequenz der Senderspeicher-Nummer.

Beispiel:

Drücken Sie die Taste UP, bis die Senderspeicher-Nummer 12 "P12" erscheint.

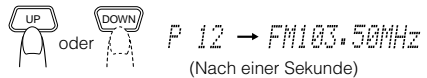

● Senderwahl am Gerät

Drücken Sie am Gerät die Taste PRESET TUNING, um die gewünschte Senderspeicher-Nummer zu wählen. Wellenbereich und Frequenz werden angezeigt.

Hinweis

- Bei MW/LW-Sendern ändert sich die Empfangsstärke durch Drehen der Ring-Antenne. Drehen Sie die Antenne für optimalen Empfang.

2 Wählen Sie nach einer der folgenden Methoden einen Sender aus.

● Manuelle Senderwahl

Drücken Sie am Gerät oder an der Fernbedienung wiederholt die Taste \lll oder \ggg , um von einer Frequenz zur nächsten weiterzugehen, bis Sie den Sender gefunden haben, der Ihnen gefällt.

ODER

Sender speichern

Sie können bis zu 30 UKW- (FM) Sender und bis zu 15 MW/LW (AM) Sender mit der Fernbedienung speichern.

Hinweis

- Möglicherweise wurden ab Werk Speicherplatz-Nummern mit Testfrequenzen belegt. Dies ist keine Fehlfunktion. Sie können mit einer der untenstehenden Speichermethoden die gewünschten Sender speichern.

Manuelle Senderspeicherung

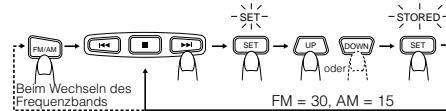

1 Wählen Sie den Wellenbereich, indem Sie die Taste FM/AM drücken.

2 Drücken Sie die Taste \leftarrow oder \rightarrow , um einen Sender einzustellen.

3 Drücken Sie die Taste SET.

“SET” blinkt 5 Sekunden lang.

Fahren Sie innerhalb 5 Sekunden mit dem nächsten Schritt fort.

Wenn die Anzeige nach 5 Sekunden zurück zum Schritt 2 springt, drücken Sie erneut die SET-Taste.

4 Drücken Sie innerhalb von 5 Sekunden die Tasten UP, DOWN, $>$, oder $<$, um die Senderspeicher-Nummer zu wählen.

Taste UP oder DOWN: Erhöht oder verringert die Senderspeicher-Nummer um 1.

Wenn Sie die jeweilige Taste gedrückt halten, ändert sich die Nummer fortlaufend.

Taste $>$ oder $<$:

Erhöht oder verringert die Senderspeicher-Nummer um 1.

Wenn Sie die jeweilige Taste gedrückt halten, ändert sich die Nummer fortlaufend.

5 Drücken Sie innerhalb 5 Sekunden die SET-Taste.

“STORED” erscheint, und nach zwei Sekunden kehrt das Display zurück zur Anzeige der Sendefrequenzen.

6 Wiederholen Sie die Schritte 1 - 5 für jeden Sender, den Sie unter einer Nummer abspeichern möchten.

Um die gespeicherten Sender zu ändern, wiederholen Sie die obigen Schritte.

Automatische Senderspeicherung

In jedem Wellenbereich können Sie automatisch 30 UKW- (FM) und 15 MW/LW- (AM) Sender speichern. Preset-Nummern werden je nach den gefundenen Sendern fortlaufend zugewiesen (beginnend mit Stationen der niedrigeren Sendefrequenzen).



1 Wählen Sie den Wellenbereich, indem Sie die Taste FM/AM drücken.

2 Drücken Sie die Taste AUTO PRESET länger als zwei Sekunden.

3 Wiederholen Sie die Schritte 1 und 2 für den anderen Wellenbereich.

- Wenn Sie die gespeicherten Sender ändern möchten, führen Sie bei den gewünschten Senderspeicher-Nummern manuell eine Änderung durch.

VORSICHT:

- Falls das Gerät nicht ans Netz angeschlossen ist oder wenn ein Stromausfall auftritt, bleiben die Senderspeicher 24 Stunden lang erhalten. Wenn die Speicherplätze nach dieser Zeitspanne gelöscht sein sollten, müssen Sie die Sender erneut speichern.

Ändern des UKW- (FM) Empfangsmodus

Beim Empfang einer UKW- (FM) Stereosendung leuchtet die Anzeige “STEREO” auf, und Sie hören die Sendung in stereo. Wenn eine UKW- (FM) Stereosendung schlecht zu empfangen oder verrauscht ist, können Sie auf Mono umschalten. Der Empfang wird besser, aber Sie müssen auf den Stereo-Effekt verzichten.

Drücken Sie die Taste FM MODE auf der Fernbedienung, so daß auf dem Display “MONO” angezeigt wird.

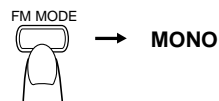

Um den Stereo-Effekt zurück zu erhalten, drücken Sie die Taste FM MODE auf der Fernbedienung, so daß die Anzeige “MONO” wieder erlischt.

Benutzung des Tuners

Empfang von UKW (FM)-Sendern mit RDS

Sie können das RDS (Radio Data System) mit den Tasten am Gerät oder mit denen der Fernbedienung bedienen. Mit RDS können UKW-Sender zusätzliche Signale zusammen mit dem normalen Programmsignal ausstrahlen. Die Sender können z. B. ihren Sendernamen und Informationen zur Art ihres Programms, wie z.B. Sport oder Musik, etc. senden. Dieses Gerät kann die folgenden RDS-Signaltypen empfangen:

PS (Programme Service):

zeigt den üblicherweise bekannten Sendernamen an.

PTY (Programmtyp):

zeigt verschiedene Programmtypen an.

RT (Radio-Text):

Zeigt vom Sender ausgestrahlte Textmeldungen an.

Welche Informationen können RDS-Signale bieten?

Im Display sehen Sie Informationen zu den vom Sender ausgestrahlten RDS-Signalen.

Um die RDS-Signale auf dem Display anzuzeigen

Drücken Sie die Taste DISPLAY MODE, während Sie einen UKW-Sender hören.

Mit jedem Druck auf die Taste erscheint im Display die nächste Information in folgender Reihenfolge:

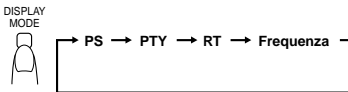

[Beispiel]

A	A, Á, Â, Ã, Ä, Å, Æ, Æ, Æ	K	K	U	U, Ú, Û, Ü, Û	0	0	#	*	<	<
B	B	L	L	V	V	1	1	+	+	>	>
C	C, Č, Ć, Ć	M	M	W	W	2	2	-	-	=	=
D	D, Đ, Đ	N	N, Ñ, Ñ	X	X	3	3	,	,	\	\
E	E, É, Ê, Ë, È, È	O	O, Ó, Ô, Õ, Ö, Ö, Ø, Ø	Y	Y	4	4	.	.	'	'
F	F	P	P	z	z, Ž, Ž, Ž	5	5	/	/		
G	G	Q	Q			6	6	-	--	!	!
H	H	R	R, Ř, Ř, Ř			7	7	-	—		
I	I, Í, Î, Ï, Ï, Ï	S	S, Ś, Ś, Ś			8	8	-	—		
J	J	T	T			9	9				

PS (Programm-Service):

Während der Suche erscheint "PS" und anschließend wird der Name des Senders angezeigt. Falls kein Signal ausgestrahlt wird, erscheint "NO PS".

PTY (Programmtyp):

Während der Suche erscheint "PTY" und anschließend wird der Programmtyp angezeigt. Falls kein Signal ausgestrahlt wird, erscheint "NO PTY".

RT (Radio-Text):

Während der Suche erscheint "RT" und anschließend wird eine vom Sender ausgestrahlte Textmeldung angezeigt. Falls kein Signal ausgestrahlt wird, erscheint "NO RT".

Senderfrequenz:

Senderfrequenz (Sender ohne RDS-Service)

Hinweise

- Wenn die Suche vorzeitig abgebrochen wird, erscheinen "PS", "PTY" und "RT" nicht auf dem Display.
- Wenn Sie die Taste DISPLAY MODE drücken, während Sie einen AM-Sender (MW/LW) hören, erscheint im Display nur die Senderfrequenz.
- RDS steht für MW/LW-Übertragungen (AM) nicht zur Verfügung.

Anzeige von Buchstaben

PS, PTY oder RT-Signale werden im Display wie folgt angezeigt:

- Im Display können keine Buchstaben mit Akzentzeichen dargestellt werden; der Buchstabe "A" kann also auch für ein "A" mit Akzentzeichen stehen wie z.B. "Á, Â, Ã, Ä, Å und Ä".

Programmsuche mit Hilfe von PTY-Codes

Einer der Vorteile des RDS-Service ist, daß Sie einen bestimmten Programmtyp durch Eingabe des PTY-Codes schnell auffinden können.

Programmsuche mit Hilfe von PTY- oder TA-Codes:

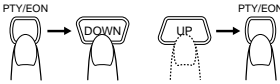

1 Drücken Sie die Taste PTY/EON einmal, während Sie einen UKW- (FM) Sender hören.

Im Display erscheint "PTY SELECT".

2 Wählen Sie den PTY-Code innerhalb von 10 Sekunden mit den Tasten ◀▶ oder ▶▶.

Mit jedem Druck auf die Taste wird in der folgenden Reihenfolge im Display die nächste Kategorie angezeigt:

News ↔ Affairs ↔ Info ↔ Sport ↔ Educate ↔ Drama ↔ Culture ↔ Science ↔ Varied ↔ Pop M ↔ Rock M ↔ Easy M ↔ Light M ↔ Classics ↔ Other M ↔ Weather ↔ Finance ↔ Children ↔ Social ↔ Religion ↔ Phone In ↔ Travel ↔ Leisure ↔ Jazz ↔ Country ↔ Nation M ↔ Oldies ↔ Folk M ↔ Document ↔ TEST ↔ Alarm ! ↔ News

3 Drücken Sie innerhalb von 10 Sekunden die Taste PTY/EON noch einmal.

Während der Suche wechselt die Anzeige im Display zwischen "SEARCH" und dem gewählten PTY-Code.

Das Gerät sucht 30 gespeicherte Sender ab und stoppt, sobald ein Sender der von Ihnen gewählten Kategorie gefunden wird. Danach wird dieser Sender gewählt.

Um nach dem ersten Stop weiterzusuchen,

drücken Sie noch einmal die Taste PTY/EON, während die Anzeige im Display blinkt.

Falls kein Programm gefunden wird, erscheint im Display "NOT FOUND".

Um die Suche zu einem beliebigen Zeitpunkt während des Prozesses zu beenden,

drücken Sie die Taste PTY/EON, um den Suchvorgang zu stoppen.

Beschreibung der PTY-Codes

News:	Nachrichten
Affairs:	Brennpunkt-Programme zu aktuellen Neuigkeiten oder Affären
Info:	Info-Programme über medizinische Dienste, Wettervorhersagen, etc.
Sport:	Sportereignisse
Educate:	Bildungsprogramme
Drama:	Hörspiele
Culture:	Regionale oder nationale Kulturprogramme
Science:	Programme über Wissenschaft und Technik
Varied:	Andere Programme, wie z.B. Humoristisches oder Zeremonien
Pop M:	Popmusik
Rock M:	Rockmusik
Easy M:	Middle-of-the-road (leichte Unterhaltung)
Light M:	Leichte Musik
Classics:	Klassische Musik
Other M:	Andere Musik
Weather:	Wetterinformationen
Finance:	Berichte über Handel und Gewerbe, den Aktienmarkt usw.
Children:	Unterhaltungsprogramme für Kinder
Social:	Sendungen über soziale Aktivitäten
Religion:	Sendungen, die im weitesten Sinne Glaubensfragen zum Inhalt haben oder philosophische oder ethische Dinge behandeln
Phone In:	Sendungen, in denen Leute ihre Ansichten per Telefon oder in einem öffentlichen Forum äußern können
Travel:	Sendungen über Reiseziele, Touren, Reiseideen und -gelegenheiten
Leisure:	Sendungen, bei denen es um Freizeit und rekreative Tätigkeiten geht, wie z. B. Gartengestaltung, Kochen, Angeln, etc.
Jazz:	Jazz-Musik
Country:	Country- und Western-Musik
Nation M:	Aktuell populäre Musik aus einem fremden Land in dortiger Landessprache
Oldies:	Klassische Popmusik
Folk M:	Volksmusik, Folk
Document:	Sendungen, die sich mit Tatsachen beschäftigen, dokumentarisch präsentiert
TEST:	Testsendungen
Alarm !:	Dringende Notfallmeldungen

Benutzung des Tuners

Vorübergehendes Umschalten auf einen anderen Sender Ihrer Wahl

EON (Enhanced Other Networks) ist eine weitere bequeme RDS-Funktion, mit der Sie das Gerät vom gegenwärtig gewählten Sender vorübergehend auf einen anderen Sender (NEWS, TA oder INFO) umschalten können, aber nur, wenn Sie gerade einen RDS-Sender hören (alle AM-Sender (MW/LW) sowie einige FM- (UKW) Sender sind keine RDS-Sender).

- Falls ein UKW-Sender keine EON-Informationen übermittelt, kann EON nicht aktiviert werden.

Programmtyp wählen

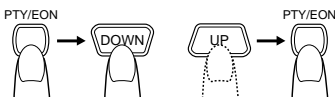

1 Drücken Sie zweimal die PTY/EON-Taste, während Sie einen UKW-Sender hören.

Im Display erscheint "EON SELECT".

2 Wählen Sie den Programmtyp mit den UP- oder DOWN-Tasten auf der Fernbedienung oder den ◀◀- oder ▶▶-Tasten.

Im Display erscheinen die Programmtypen in folgender Reihenfolge:



TA: Verkehrsdurchsage

NEWS: Nachrichten

INFO: Programme über medizinische Dienste, Wettervorhersagen etc.

OFF: EON Aus

3 Die PTY/EON-Taste innerhalb von 10 Sekunden noch einmal drücken, um den gewählten Programmtyp einzustellen.

Für den gewählten Programmtyp leuchtet die entsprechende Anzeige auf dem Display auf und das Gerät geht in den EON-Standby-Modus.

- Die EON-Anzeige leuchtet auf, wenn ein Sender eingestellt ist, der EON-Informationen ausstrahlt.

Fall 1: Wenn es keinen Sender gibt, der den von Ihnen gewählten Programmtyp ausstrahlt

Sie hören den aktuell eingestellten Sender weiter.

↓
Wenn ein Sender beginnt, das von Ihnen gewählte Programm zu senden, schaltet das Gerät automatisch auf diesen Sender um. Die Anzeige des entsprechenden Programmtyps (TA, NEWS oder INFO) beginnt zu blinken.

↓
Wenn das Programm zuende ist, schaltet das Gerät zurück auf den aktuell eingestellten Sender, bleibt aber weiterhin im EON-Standby-Modus.

Fall 2: Es gibt einen Sender, der den von Ihnen gewählten Programmtyp ausstrahlt

Das Gerät stellt sich auf den Sender ein, der das Programm ausstrahlt. Die Anzeige des entsprechenden Programmtyps (TA, NEWS oder INFO) beginnt zu blinken.

↓
Wenn das Programm zuende ist, schaltet das Gerät zurück auf den aktuell eingestellten Sender, bleibt aber weiterhin im EON-Standby-Modus.

Hinweise

- Falls sich die EON-Funktion im Standby-Modus befindet und mit der Funktionstaste eine andere Funktion (CD, MD/AUX) gewählt wird, oder wenn der Netzschalter ausgeschaltet wird, wird der EON-Modus freigegeben. Wenn der Wellenbereich MW/LW (AM) gewählt ist, wird EON nicht aktiviert. Wenn wieder der Wellenbereich UKW (FM) eingestellt ist, schaltet EON auf Standby-Modus.
- Wenn EON in Betrieb ist, (d.h. der gewählte Programmtyp wird vom Sender empfangen) und es wird die Taste DISPLAY MODE oder die Taste ◀◀, ▶▶ gedrückt, wird die Senderwahl nicht auf den aktuell gewählten Sender zurückgestellt, auch dann nicht, wenn das Programm zuende ist. Die Programmtyp-Anzeige bleibt im Display und zeigt damit an, daß EON sich im Standby-Modus befindet.
- Wenn EON ein Alarmsignal erkennt, so wird der Sender, der das Alarmsignal aussendet, vorrangig empfangen. Die Meldung "Alarm!" wird nicht angezeigt.

⚠ VORSICHT:

- Wenn Sie in kurzem Wechsel den Sender, der von der EON-Funktion eingestellt wurde und den aktuell gewählten Sender hören, deaktivieren Sie den EON-Modus. Dies ist keine Fehlfunktion des Gerätes.

Benutzung des CD-Spielers

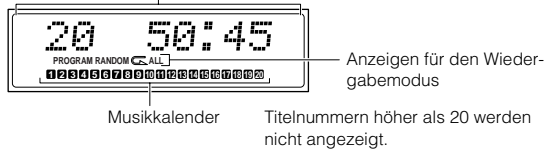
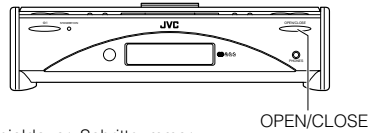
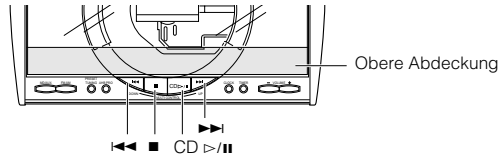
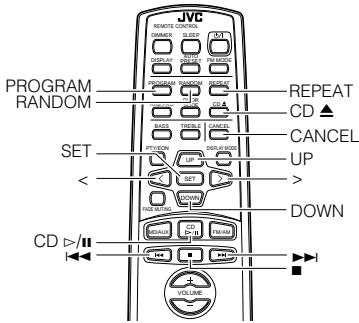

* Während die Anlage in Betrieb ist, werden im Display auch andere Informationen angezeigt. Der Einfachheit halber sind hier nur die Elemente abgebildet, die in diesem Abschnitt beschrieben werden.

Sie können die Wiedergabefunktionen Normal, Random, Program oder Repeat benutzen. Mit der Wiedergabefunktion Repeat können Sie entweder alle oder nur einen der Titel auf der CD wiederholen. Die folgenden grundlegenden Dinge müssen Sie wissen, um eine CD ganz abzuspielen und/oder einzelne Titel anzuwählen.

Dieses Gerät ist nur zur Wiedergabe von CDs ausgelegt, die die folgenden Markierungen tragen.



Bei Wiedergabe einer CD-R oder CD-RW

Sie können im Musik-CD-Format bespielte finalisierte CD-R oder CD-RW abspielen.

- Sie können CD-R oder CD-RW wie normale CDs abspielen.
- Manche CD-R oder CD-RW können auf diesem Gerät nicht abgespielt werden, entweder aufgrund ihrer Disc-Eigenschaften, wegen Schäden oder Verschmutzungen, oder weil die Spielerlinse verschmutzt ist.
- Der Reflexionsfaktor von CD-RW ist niedriger als der von anderen CDs, so daß das Lesen einer CD-RW länger dauern kann.

Die schnellste Art, eine CD zu starten, ist die Wiedergabe per Ein-Tasten-Bedienung (One Touch Operation).

- Drücken Sie die Taste CD >/|| auf der Fernbedienung.
- Das Gerät wird eingeschaltet, und die obere Abdeckung fährt nach hinten, um die Bedienung der dahinter verborgenen Tasten zu ermöglichen. Falls bereits eine CD eingelegt ist, wird sie vom ersten Titel an abgespielt.
- Falls keine CD eingelegt ist, erscheint im Display "NO DISC" und der CD-Spieler verbleibt im Stop-Modus.

Eine CD einlegen

- 1 Drücken Sie die Taste OPEN/CLOSE (oder die Taste CD ▲ auf der Fernbedienung).**
Die obere Abdeckung öffnet sich.
- 2 Legen Sie eine CD mit dem Etikett nach oben ein, wie in der folgenden Abbildung gezeigt. Drücken Sie auf die Mitte der CD, bis Sie einen Klick hören.**

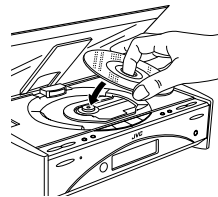

- 3 Drücken Sie erneut die Taste OPEN/CLOSE am Gerät (oder die Taste CD ▲ auf der Fernbedienung, um die Abdeckung zu schließen.)**
 - Um die obere Abdeckung zu schließen und die CD sofort wiederzugeben, können Sie einfach die Taste CD >/|| drücken.
 - Sie können eine 8 cm CD ohne Adapter einlegen.
 - Falls sich die CD nicht fehlerfrei abtasten läßt (z.B. weil sie verkratzt ist) wird im Display "0 0:00" angezeigt.
 - Sie können eine CD einlegen, während Sie eine andere Signalquelle hören.

VORSICHT:

- Versuchen Sie NICHT, die obere Abdeckung von Hand zu schließen; dadurch würde es beschädigt.

Benutzung des CD-Spielers

CD auswerfen

Nehmen Sie die CD heraus, wie unten gezeigt.

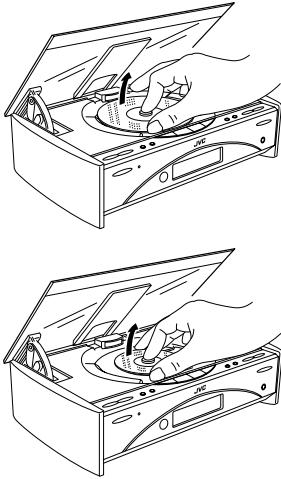

Grundlagen der Verwendung des CD-Spielers - Normale Wiedergabe

Eine CD abspielen

- 1 Legen Sie eine CD ein.
- 2 Drücken Sie die Taste CD ▷/II.

Der erste Titel der CD wird abgespielt.



- Die Nummern der gespielten Titel erlöschen im Musikkalender.
- Der CD-Spieler stoppt automatisch, sobald der letzte Titel der CD zuende gespielt ist.

Um die Wiedergabe der CD zu stoppen, drücken Sie die Taste ■.

Es werden die folgenden Informationen über die CD angezeigt.



Um die Wiedergabe zu stoppen und die CD herauszunehmen, drücken Sie die Taste OPEN/CLOSE ▲ am Gerät oder die Taste CD ▲ an der Fernbedienung, so daß sich die obere Abdeckung öffnet.

Um auf Pause zu schalten, drücken Sie die Taste CD ▷/II. Die Wiedergabezeit blinkt im Display.

Zur Fortsetzung der Wiedergabe drücken Sie die gleiche Taste erneut. Die Wiedergabe wird ab der Pausenstelle fortgesetzt.

Einen Titel oder eine Passage innerhalb eines Titels wählen

Drücken Sie während der Wiedergabe die Tasten ◀◀ oder ▶▶, (< oder >) um den gewünschten Titel zu wählen.

- Der gewählte Titel beginnt zu spielen.
- Drücken Sie die Taste ▶▶ oder >, um zurück zum Anfang des gerade spielenden Titels zu gelangen.
- Drücken Sie die Taste ◀◀ oder <, um zurück zum Anfang des gerade spielenden Titels zu gelangen. Drücken Sie die Taste zweimal schnell nacheinander, um zum Anfang des vorhergehenden Titels zu springen.
- Wenn Sie die Tasten > oder < auf der Fernbedienung gedrückt halten, wird weiter durch die Titel geschaltet.

Suchlauf

Wenn Sie bei der Wiedergabe eine der Tasten ◀◀ oder ▶▶ gedrückt halten, wird die CD schnell vor- bzw. zurückgespult, so daß Sie schnell eine bestimmte Passage in dem gerade gehörten Titel finden.

Programmierung einer Abspielreihenfolge der Titel

Sie können die Abspielreihenfolge der Titel mit der Fernbedienung programmieren.

- Sie können die Reihenfolge von bis zu 32 Titeln (auch mehrfach gleiche Titel) beliebig programmieren.
- Die Programmierung ist nur möglich, während der CD-Spieler gestoppt ist.

- 1 Legen Sie eine CD ein.
- 2 Drücken Sie die Taste CD ▷/II.
- 3 Drücken Sie die Taste ■, um die CD zu stoppen.
- 4 Drücken Sie die Taste PROGRAM.

Das Gerät schaltet in den Programmier-Modus und die Anzeige "PROGRAM" leuchtet auf.



- 5 Drücken Sie die Tasten UP, DOWN, >, oder <, um den zu programmierenden Titel zu wählen.

Taste UP oder >: Erhöht die Titelnummer um 1.
Taste DOWN oder <: Verringert die Titelnummer um 1.
• Wenn Sie die Tasten > oder < gedrückt halten, wird weiter durch die Titel geschaltet.

6 Drücken Sie die Taste SET.

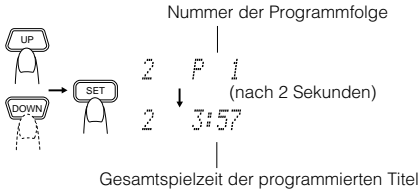

7 Wiederholen Sie Schritte 5 und 6 für alle anderen Titel des Programms.

Auf dem Display wird jetzt die Gesamtspieldauer der programmierten Titel angezeigt. Zusätzlich sehen Sie die programmierten Titel im Musikkalender.

8 Drücken Sie die Taste CD ▷/II.

Das Gerät spielt die Titel in der von Ihnen programmierten Reihenfolge ab.

- Sie können, während die Titel nach Programm ablaufen, zu einem der programmierten Titel springen, indem Sie die Taste ◀◀ oder ▶▶ drücken.

- Um die Wiedergabe zu stoppen, drücken Sie einmal die Taste ■.

Um die Abspielreihenfolge der Titel bei gestopptem CD-Spieler zu überprüfen, drücken Sie mehrfach die Taste ◀◀ oder ▶▶; die programmierten Titel erscheinen nacheinander in der eingegebenen Reihenfolge.

Um alle Titel eines Programms zu löschen, drücken Sie die Taste ■, während der CD-Spieler gestoppt ist. Auch das Ausschalten des Geräts oder das Drücken der Taste CD▲ zum Öffnen des CD-Fachs löscht die programmierten Titel.

Um den Programm-Modus zu verlassen, drücken Sie, während der CD-Spieler gestoppt ist, die Taste PROGRAM, so daß die Anzeige "PROGRAM" erlischt.

Hinweise

- Falls die Gesamtspieldauer der programmierten Titel 99 Minuten und 59 Sekunden überschreitet, erlischt die Anzeige der Gesamtspieldauer im Display.
- Wenn Sie versuchen, den 33. Titel zu programmieren, erscheint der Hinweis "MEMORY FULL" (Speicher voll) für etwa 2 Sekunden auf dem Display.

Programm ändern

Programminhalt ändern, während der CD-Spieler gestoppt ist.

Mit jedem Druck auf die Taste CANCEL kehrt das Display zum jeweils vorhergehenden Schritt zurück. Um am Ende des Programms Titel hinzuzufügen, wiederholen Sie die obigen Schritte 5 bis 7.

Zufallswiedergabe

In diesem Modus werden die Titel in keiner speziellen Reihenfolge abgespielt.

1 Die Taste RANDOM auf der Fernbedienung drücken.

Auf dem Display erscheint die Anzeige "RANDOM".

2 Drücken Sie die Taste CD ▷/II.

Die Titel werden in zufälliger Reihenfolge abgespielt. **Um einen Titel während der Wiedergabe zu überspringen**, drücken Sie die Taste ▶▶. Sie gelangen zum nächsten Titel der Zufallsauswahl. Drücken Sie die Taste ◀◀, um zurück zum Anfang des gerade spielenden Titels zu gelangen.

Um die Zufallswiedergabe abzubrechen, drücken Sie, während die CD gestoppt ist, die Taste RANDOM, so daß die Anzeige "RANDOM" erlischt. Starten Sie dann die normale Wiedergabe, oder drücken Sie die CD-Taste ▲, um die obere Abdeckung zu öffnen.

Wiederholung von Titeln

Sie können eine programmierte Reihenfolge oder einzelne Titel beliebig oft wiederholen lassen.

Drücken Sie die Taste REPEAT auf der Fernbedienung.

Die Repeat-Anzeige auf dem Display ändert sich mit jedem Druck auf die Taste, wie unten gezeigt.

☐ → ☐ ALL → leeres Display → (zurück zum Anfang)

☐ : Ein Titel wird wiederholt.

☐ ALL : Bei normalem Wiedergabemodus werden alle Titel wiederholt.

Bei programmiertem Wiedergabemodus werden alle Titel des Programms wiederholt.

Bei der Zufallswiedergabe werden alle Titel in zufälliger Reihenfolge wiederholt.

Um die Wiederholungsfunktion zu verlassen, drücken Sie die Taste REPEAT, bis die Anzeige "REPEAT" im Display ausgeht.

- Bei der Zufallswiedergabe kann ☐ nicht gewählt werden.

- Der Repeat-Modus bleibt gewählt, auch wenn Sie den Wiedergabemodus ändern.

Benutzung externer Geräte

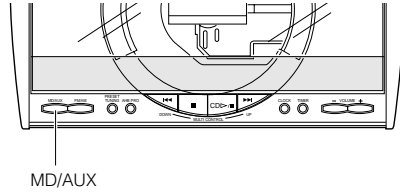
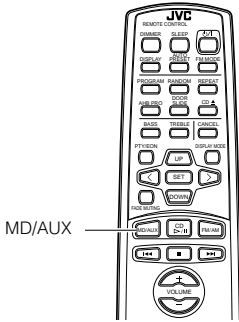

Anschluß externer Geräte

Sie können externe Geräte wie MD-Recorder, Plattenspieler oder sonstige Geräte hören.

- Vergewissern Sie sich zuerst, daß das zusätzliche Abspielgerät korrekt an die Anlage angeschlossen ist. (Siehe Seite 7).

1 Stellen Sie den VOLUME-Regler auf Minimum.

2 Drücken Sie die Taste MD/AUX.

“MD/AUX” erscheint im Display.

MD/AUX

3 Starten Sie die Wiedergabe am externen Gerät.

4 Stellen Sie mit der VOLUME-Steuerung die Lautstärke auf den gewünschten Pegel ein.

5 Stellen Sie die Klangeffekte nach Belieben ein.

- Drücken Sie die Taste AHB PRO, um die Baßwiedergabe zu verstärken.
- Drücken Sie auf der Fernbedienung die Taste BASS/TREBLE, um die Klangregelung einzustellen. (Siehe “Klangregelung” auf Seite 10.)

Sie verlassen den MD/AUX-Modus automatisch, wenn Sie eine andere Signalquelle wählen.

Hinweis

- Zur Bedienung der externen Geräte lesen Sie bitte die zugehörigen Anleitungen.

Aufnahme der System-Signalquelle auf externen Geräten

Sie können Signalquellen der Anlage auf externen Geräten aufnehmen, die an den Buchsen MD/AUX-IN/OUT oder CD DIGITAL OUT der Anlage angeschlossen sind, z. B. auf einem Kassettendeck, einem MD-Recorder o. ä.

- Vergewissern Sie sich zuerst, daß das zusätzliche Abspielgerät korrekt an die Anlage angeschlossen ist. (Siehe Seite 7).

Starten Sie den CD-Spieler der Anlage, oder wählen Sie einen Radiosender.

- Der Aufnahmepegel wird nicht durch den Regler VOLUME der Anlage beeinflusst. Auch die Einstellung der Klangeffekte beeinflusst die Aussteuerung nicht.

Hinweis

- Zur Bedienung der externen Geräte lesen Sie bitte die zugehörigen Anleitungen.

Benutzung der Timer

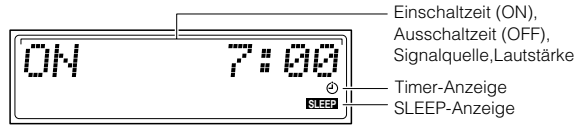
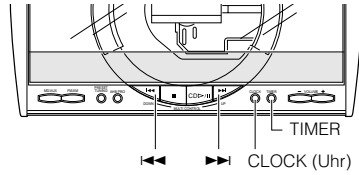
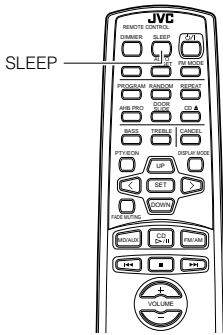

* Während die Anlage in Betrieb ist, werden im Display auch andere Informationen angezeigt. Der Einfachheit halber sind hier nur die Elemente abgebildet, die in diesem Abschnitt beschrieben werden.

Mit den Timern können Sie die Wiedergabefunktionen automatisch steuern.

Einstellen der Uhr

- Stellen Sie die Uhrzeit direkt am Gerät ein.
- Wenn Sie den Netzstecker in die Netzsteckdose stecken, blinkt die Uhrzeit "0:00" auf dem Display.

Hinweise

- Damit die Timer richtig funktionieren, muß die Uhr korrekt eingestellt sein.
- Der Vorgang muß innerhalb von **2 Minuten** abgeschlossen werden. Anderenfalls wird die gesamte Eingabe gelöscht und muß von vorne begonnen werden.

1 Drücken Sie die Taste .

Die obere Abdeckung schiebt sich nach hinten, und die dahinter befindlichen Tasten sind zu sehen.

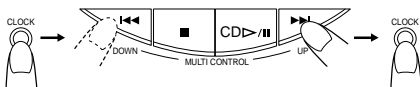



(für 2 Sekunden)

2 Drücken Sie die Taste CLOCK auf dem Gerät länger als zwei Sekunden.

Die Stundenanzeige blinkt in schneller Folge auf dem Display.

3 Drücken Sie eine der Tasten oder am Gerät, um die Stunden einzustellen.

Die Taste  verstellt auf eine spätere, die Taste  auf eine frühere Uhrzeit. Halten Sie die Taste gedrückt, um die Zeit schneller zu ändern.

4 Drücken Sie die Taste CLOCK.

Die Minutenanzeige blinkt in schneller Folge auf dem Display.

5 Stellen Sie mit den Tasten oder die Minuten ein.

6 Drücken Sie die Taste CLOCK.

Die eingestellte Zeit wird jetzt übernommen und die Sekundenanzeige beginnt bei 0.

VORSICHT:

- Bei einem Stromausfall geht die eingestellte Uhrzeit nach etwa 20 Minuten verloren. Im Display blinkt "0:00", und die Uhr muß neu eingestellt werden.

Hinweis

- Die Uhr geht maximal um etwa ein oder zwei Minuten pro Monat vor oder nach.

Einstellen des DAILY-Timers

Wenn Sie den Daily-Timer einmal eingestellt haben, wird er täglich zur gleichen Zeit aktiviert.

Die Timer-Anzeige im Display zeigt an, daß der eingestellte Daily-Timer aktiv ist.

- Stellen Sie den Timer direkt am Gerät ein.

Hinweis

- Führen Sie jede Einstellung innerhalb von **30 Sekunden** durch. Anderenfalls wird die gesamte Eingabe gelöscht und muß von vorne begonnen werden.

Benutzung der Timer

1 Einstellen der Einschaltzeit ON (Beispiel: 10:15).

1. Drücken Sie die Taste TIMER auf dem Gerät länger als zwei Sekunden.

Die Timer-Anzeige leuchtet auf, und der Stundenwert der momentan eingestellten Einschaltzeit blinkt im Display.

- Wenn keine Uhrzeit eingestellt wurde, erscheinen die Anzeigen "CLOCK" und "ADJUST" abwechselnd auf dem Display. Stellen Sie zuerst die Uhrzeit ein.

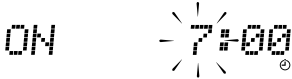

Drücken Sie eine der Tasten ►► oder ◀◀ am Gerät, um die Zeit einzustellen, zu der sich die Anlage einschalten soll.

Die Taste ►► verstellt auf eine spätere, die Taste ◀◀ auf eine frühere Uhrzeit. Halten Sie die Taste gedrückt, um die Zeit schneller zu ändern.

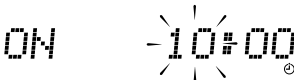

2. Drücken Sie die Taste TIMER.
Die Minuten der Einschaltzeit ON blinken auf dem Display.

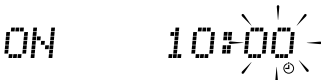

Stellen Sie mit den Tasten ►► oder ◀◀ die Minuten ein, zu denen sich das Gerät einschalten soll.

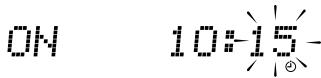

2 Einstellen der Ausschaltzeit OFF (Beispiel: 13:30).

1. Drücken Sie die Taste TIMER.

Die Stundenanzeige der momentan eingestellten Ausschaltzeit blinkt im Display. (Es wird automatisch die gleiche Zeit wie die Einschaltzeit gewählt.)

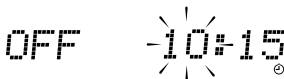

Drücken Sie eine der Tasten ►► oder ◀◀ am Gerät, um die Stunde einzustellen, zu der sich die Anlage ausschalten soll.



2. Drücken Sie die Taste TIMER.
Die Stundenanzeige der momentan eingestellten Ausschaltzeit blinkt im Display.

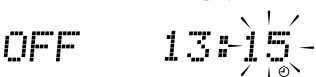

Drücken Sie eine der Tasten ►► oder ◀◀ am Gerät, um die Minute einzustellen, zu der sich die Anlage ausschalten soll.



3 Auswahl der Signalquelle.

1. Drücken Sie die Taste TIMER.

Die Anzeige "TUNER" oder "CD" blinkt im Display.

2. Drücken Sie eine der Tasten ◀◀ oder ►►, um die gewünschte Signalquelle zu wählen.

Die Anzeige im Display wechselt wie folgt.

TUNER ↔ CD ↔ (zurück zum Anfang)

4 Lautstärke einstellen.

1. Drücken Sie die Taste TIMER.

Die Anzeige des Lautstärkepegels blinkt auf dem Display.

2. Drücken Sie eine der Tasten ►► oder ◀◀, um die gewünschte Lautstärke zu wählen.

-- :Es wird die aktuelle Lautstärkeeinstellung verwendet.

0 bis 50 :Wenn der Timer die Anlage einschaltet, wird die Lautstärke automatisch auf die eingestellte Position geregelt.



5 Drücken Sie die Taste TIMER.

Die Einstellung des Timers ist damit beendet und im Display erscheint wieder die Anzeige, die vor der Einstellung des Timers zu sehen war. Die Timer-Anzeige leuchtet weiter.

6 Bevor Sie die Anlage ausschalten, bereiten Sie die in Schritt 3 gewählte Signalquelle vor.

TUNER: Stellen Sie den gewünschten Sender ein.

CD: Legen Sie eine CD ein. (Die Wiedergabe beginnt beim Einschalten mit dem ersten Titel.)

7 Drücken Sie die Taste ◊/I, um die Anlage auszuschalten.

Im Standby-Modus sehen Sie die Timer-Anzeige (⊙) auf dem Display.

- Wenn der Timer die Anlage einschaltet, beginnt die Timer-Anzeige zu blinken, und die in Schritt 6 vorbereitete Signalquelle startet.

Drücken Sie zum Abschalten des Timers die Taste TIMER. Die Timer-Anzeige (⊙) im Display erlischt.

Um den abgeschalteten Timer zu reaktivieren, drücken Sie die Taste TIMER, bis die Timer-Anzeige (⊙) auf dem Display erscheint.

In diesem Moment sehen Sie die aktuellen Timer-Einstellungen. Jede Einstellung erscheint etwa 2 Sekunden lang auf dem Display, in der Reihenfolge Einschaltzeit (ON), Ausschaltzeit (OFF), Signalquelle und Lautstärke.

Um die Timer-Einstellungen zu ändern, wiederholen Sie das Einstellverfahren von Anfang an.

 VORSICHT:

- Falls das Gerät nicht ans Netz angeschlossen ist, oder falls ein Stromausfall eintritt, werden die Timer-Einstellungen gelöscht. Sie müssen zuerst die Uhr neu einstellen und danach den Timer.

Einstellen des SLEEP-Timers**(Verwendung der Fernbedienung)**

Benutzen Sie den Sleep-Timer, wenn Sie möchten, daß sich das Gerät nach einigen Minuten wieder ausschalten soll. Bei entsprechender Einstellung dieses Timers können Sie bei Musik einschlafen und sicher sein, daß sich das Gerät zur vorgegebenen Zeit ausschaltet und nicht die ganze Nacht weiterspielt.

- Den Sleep-Timer können Sie nur einstellen, wenn das Gerät an ist und eine Tonquelle spielt.

1 Starten Sie eine CD, oder stellen Sie den gewünschten Sender ein.**2 Drücken Sie die Taste SLEEP auf der Fernbedienung.**

Die Anzeige "SLEEP" leuchtet auf.

- Wenn keine Uhrzeit eingestellt wurde, erscheinen die Anzeigen "CLOCK" und "ADJUST" abwechselnd auf dem Display. Stellen Sie die Uhrzeit ein.

3 Geben Sie die Zeitdauer ein, die die Anlage weiterlaufen soll, bevor sie ausgeschaltet wird.

- Mit jedem Druck auf die SLEEP-Taste wird die Zahl der im Display angezeigten Minuten in folgender Reihenfolge erhöht:
10 → 20 → 30 → 60 → 90 → 120 → Abbruch → (zurück zum Anfang)

5 Sekunden, nachdem Sie die Anzahl der Minuten eingestellt haben, die der Sleep-Timer aktiv sein soll, hört die Anzeige auf zu blinken und kehrt zur vorherigen Anzeige zurück. (Das Display wird abgedunkelt.)

Das Gerät ist jetzt darauf eingestellt, nach der von Ihnen gewählten Anzahl von Minuten abzuschalten.

Ablesen der Sleep-Zeit:

Wenn Sie die SLEEP-Taste drücken, werden im Display die verbleibenden Minuten angezeigt, die die Anlage noch spielt. Warten Sie, bis das Display zur ursprünglichen Anzeige zurückkehrt.

Um die Einstellung des SLEEP-Timers abzubrechen:

Drücken Sie mehrmals die Taste SLEEP, bis im Display die "SLEEP"-Anzeige erlischt.

Auch beim Ausschalten der Anlage wird die Einstellung des SLEEP-Timers gelöscht.

- Wenn Sie den Daily-Timer aktivieren, schaltet sich die Anlage zur eingestellten Zeit ein, um Sie zu wecken.

Pflege und Wartung

Behandeln Sie Ihre CDs vorsichtig, um einen langen Betrieb zu gewährleisten.

CDs



- Es können nur CDs verwendet werden, die dieses Symbol tragen. Wenn Sie CDs von besonderer Form spielen (herzförmige, achteckige, etc.) kann das Gerät Schaden nehmen.



- Nehmen Sie die CD aus dem Fach heraus, indem Sie sie am Rand anfassen und gleichzeitig leicht auf den Mittelpunkt im CD-Fach drücken.
- Berühren Sie nicht die glänzende Seite der CD, und verbiegen die CD nicht.



- Legen Sie die CD nach Gebrauch zurück in die CD-Box, um Verformung vorzubeugen.
- Achten Sie beim Zurücklegen der CD in die Box darauf, daß sie nicht verkratzt.
- Halten Sie die CD fern von direkter Sonneneinstrahlung, extremen Temperaturen und Feuchtigkeit.



- Eine verschmutzte CD wird u.U. nicht richtig abgespielt. Wenn eine CD schmutzig wird, wischen Sie sie mit einem weichen Lappen in gerader Linie von der Mitte zum Rand ab.

VORSICHT:

- Benutzen Sie keine Reinigungsmittel (z.B. herkömmlichen Schallplattenreiniger, Sprühreiniger, Benzin, etc.), um eine CD zu reinigen.

Allgemeine Hinweise

Im allgemeinen haben Sie die beste Wiedergabequalität, wenn Sie Ihre Kassetten, CDs und den Mechanismus sauber halten.

- Legen Sie Ihre CDs stets in ihre Boxen zurück und bewahren Sie diese in einem geschlossenen Schrank oder in einem Regal auf.
- Halten Sie die obere Abdeckung stets geschlossen, wenn das Gerät nicht benutzt wird.

Reinigen des Geräts

- Flecken auf dem Gerät
Reinigen Sie das Gerät mit einem weichen Tuch. Entfernen Sie hartnäckige Verschmutzungen mit einem mit Wasser und neutralem Reinigungsmittel befeuchteten Tuch, und wischen Sie die Oberfläche danach mit einem trockenen Tuch ab.
- Da die Qualität des Geräts beeinträchtigt werden oder das Gerät beschädigt werden kann, wenn die Farbe abblättert, achten Sie immer auf folgendes.
 - NICHT mit einem groben Tuch abwischen.
 - NICHT mit starker Kraftanwendung abwischen.

- NICHT mit Lösungsmitteln wie Terpentin oder Benzol abwischen.
- NICHT flüchtige organische Lösungsmittel oder Insektizide auf das Gerät kommen lassen.
- NICHT Gummi oder Plastik längere Zeit in Berührung mit dem Gerät kommen lassen.

Reinigen der Linse

Wenn die Linse im CD-Fach verschmutzt ist, verschlechtert sich die Tonqualität, z.B. durch Aussetzer.

Öffnen Sie die obere Abdeckung und reinigen Sie die Linse, wie in der Abbildung gezeigt.

- Benutzen Sie einen Blaspinsel (erhältlich in Fotoläden), um den Staub von der Linse zu blasen.

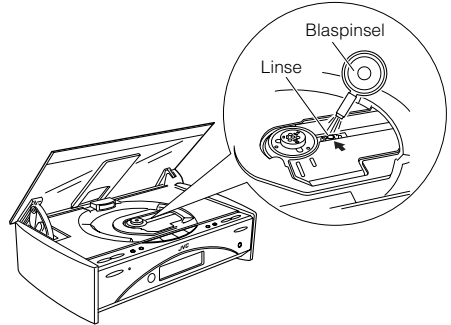

- Falls sich Fingerabdrücke etc. auf der Linse befinden, wischen Sie diese vorsichtig mit einem Wattestäbchen ab.

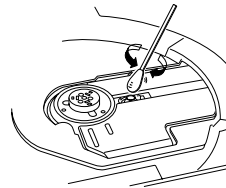

Kondensierende Feuchtigkeit



Feuchtigkeit kann in folgenden Fällen auf der Linse im Inneren des Gerätes kondensieren:

- Nach dem Einschalten der Heizung im Raum.
- In einem feuchten Raum.
- Wenn das Gerät direkt aus der Kälte in einen warmen Raum gebracht wird.

Wenn dies passiert, können Störungen auftreten. Lassen Sie in diesem Fall das Gerät einige Stunden lang eingeschaltet, bis die Feuchtigkeit verdunstet ist, ziehen Sie dann den Netzstecker aus der Steckdose und stecken Sie ihn wieder hinein.

Störungssuche

- Falls Sie mit Ihrer Anlage ein Problem haben, versuchen Sie erst anhand der folgenden Liste das Problem selbst zu lösen, bevor Sie einen Reparatordienst rufen.
- Falls Sie das Problem mit den hier angegebenen Maßnahmen nicht selbst lösen können oder falls Ihre Anlage beschädigt ist, wenden Sie sich an einen Fachmann, z.B. Ihren Händler.

Symptom	Mögliche Ursache	Maßnahme
Kein Ton.	<ul style="list-style-type: none"> • Die Anschlüsse sind falsch oder lose. • Die Kopfhörer sind angeschlossen. 	<ul style="list-style-type: none"> • Alle Anschlüsse prüfen und korrigieren. (Siehe Seiten 4 bis 8.) • Ziehen Sie den Kopfhörerstecker heraus.
Schlechter Radioempfang.	<ul style="list-style-type: none"> • Die Antenne ist nicht angeschlossen. • Die AM-Ringantenne befindet sich zu dicht am Gerät. • Die UKW- (FM) Drahtantenne ist nicht richtig ausgebreitet und positioniert. 	<ul style="list-style-type: none"> • Die Antenne fest anschließen. • Die Position und Ausrichtung der AM-Ringantenne ändern. • Die UKW- (FM) Drahtantenne auf optimale Empfangsposition ausrichten.
Die CD hat Aussetzer. Die CD spielt nicht.	Die CD ist schmutzig oder verkratzt. Die CD wurde falsch herum eingelegt.	Die CD reinigen oder ersetzen. Die CD mit der beschrifteten Seite nach oben einlegen.
Die Fernbedienung funktioniert nicht.	<ul style="list-style-type: none"> • Zwischen Fernbedienung und Infrarotempfänger am Gerät liegt ein Hindernis. • Die Batterien sind leer. 	<ul style="list-style-type: none"> • Das Hindernis entfernen. • Die Batterien ersetzen.
Die Bedienungselemente funktionieren nicht.	Der eingebaute Mikroprozessor wurde durch externe elektrische Interferenz gestört.	Ziehen Sie den Netzstecker des Gerätes, und stecken Sie ihn dann wieder hinein.
Die Meldung NO DISC erscheint.	Es ist keine Disc im Fach eingelegt, oder eine CD, CD-R oder CD-RW, die nicht finalisiert ist (einschließlich Leerdiscs) wurde eingelegt.	Legen Sie eine finalisierte CD, CD-R oder CD-RW ein.

Technische Date

Verstärker

Ausgangsleistung 38 W (19 W + 19 W) an 4 Ohm (max.)
30 W (15 W + 15 W) an 4 Ohm (10%
Gesamtklirrfaktor)

Eingangsempfindlichkeit/Impedanz
(1 kHz)

MD/AUX IN 500 mV/47 kOhm

Ausgangsimpedanz
(1 kHz)

MD/AUX OUT 500 mV/5 kOhm

CD DIGITAL OUT –21 dBm –15 dBm

(Optischer Ausgang)

Lautsprecherklemmen

Subwoofer-Ausgang 230 mV/19 kOhm

Kopfhörer 16 Ohm - 1 kOhm

0-15 mW/Kanalausgang an 32 Ohm

CD-Spieler

Signal-/Rauschabstand

Gleichlaufschwankungen nicht meßbar

Tuner

UKW- (FM) Tuner

Frequenzbereich 87,5 MHz - 108,0 MHz

MW/LW- (AM)

Tuner

Frequenzbereich (MW) 522 kHz–1,629 kHz

(LW) 144 kHz–288 kHz

Mittlerer Lautsprecher (FS-SD550R/SD770R/SD990R)

Abmessungen 300 mm × 75 mm × 215 mm (B/H/T)

Gewicht Ca. 3,0 kg

Technische Daten der Lautsprecher (einzeln)

FS-SD550R

Lautsprecher

8-cm-Membran

Impedanz

4 Ohm

Abmessungen

109 mm × 217 mm × 165 mm (B/H/T)

Gewicht

1,5 kg

FS-SD770R

Lautsprecher

8-cm-Membran

Impedanz

4 Ohm

Abmessungen

120 mm × 246 mm × 162 mm (B/H/T)

Gewicht

1,4 kg

FS-SD990R

Lautsprecher

8-cm-Membran

Impedanz

4 Ohm

Abmessungen

120 mm × 246 mm × 162 mm (B/H/T)

Gewicht

1,4 kg

Zubehör

Netz Kabel (1)

MW/LW- (AM) Ringantenne (1)

Fernbedienung (1)

Batterien R6P (SUM-3)/AA (15F) (2)

UKW- (FM) Drahtantenne (1)

Lautsprecherkabel (2)

Leistungsmerkmale

Netzstrom

AC 230 V ~ , 50 Hz

Leistungsaufnahme

25 Watt (eingeschaltet)

1,9 Watt (im Standby)



JVC
VICTOR COMPANY OF JAPAN, LIMITED